



Prospekt 2017/2018

Die innovative Systemlösung aus Massivbeton
für das Schwimmbad mit Stil und Ästhetik

REKORD-RINNENSYSTEM

DIE INNOVATIVE SYSTEMLÖSUNG AUS MASSIVBETON

UNSER WISSEN FÜR IHR PERFEKTES SCHWIMMBAD

Mit dem Rekord-Rinnensystem haben wir den Schwimmbadbau revolutioniert. Jahrelange Erfahrung und intensive Beschäftigung mit Planung und Entwicklung haben uns das nötige Know-how dafür gelehrt.

Nun haben wir das komplette System, welches für jeden noch so herausfordernden individuellen Wunsch das optimale Rinnensystem bietet, fix und fertig entwickelt und bereitgestellt. **Mit der richtigen Rinne werden Traumbäder mühelos und ressourcenschonend zur Wirklichkeit.**

Das Rekord-Rinnensystem gibt es in 8 unterschiedlichen Modellen.

Standardmaße der Rekord-Rinne, je nach Modell:

- Längen: 50 cm, 60 cm, 100 cm, 200 cm;
- Breiten: 25 cm, 30 cm, 35 cm;
- Höhen: 20 cm, 25 cm, 30 cm;
- Auf Wunsch kann die Rekord-Rinne im cm-Raster angepasst werden.
(ab 25 cm Breite, ab 15 cm Höhe, bis 200 cm Länge).

Standardmäßig ist die Rekord-Rinne Ausführung A1 ohne Rinnenboden und mit Justierschrauben ausgestattet.

Auf Wunsch kann die Rekord-Rinne auch mit einem Rinnengrund geliefert werden. (Ausführung A2 mit Justierschrauben, Ausführung A3 ohne Justierschrauben)

Die Rekord-Rinne beinhaltet im Rinnenkörper ein integriertes Folienprofil mit PVC-Beschichtung oder PVC-freier FPO-Beschichtung.

Die Rekordrinne besitzt wasserseitig eine Ausnehmung für eine Vliesunterlage.

Vorteile der Standardausführung A1:

- Mittels der integrierten Justierschrauben kann die Rinnenhöhe exakt eingerichtet werden. (justierbar bis zu 50 mm vom Standardmaß der Rinne)
- Dadurch können Unebenheiten am Beckenkopf optimal ausgeglichen werden.
- Der Rinnengrund kann nach dem Einjustieren durch Einbringen des Fertigbetons und Steckeisen optimal mit der Beckenwand verbunden werden
- Der Rinnengrund kann optimal mit einem Gefälle hergestellt werden. Dadurch könnte die Notwendigkeit einer außenliegenden Ringleitung entfallen.

Die Rekordrinne ist aufsetzbar auf Massivbeton, Styropor-, Schalstein und unterschiedlichen Mauerwerken. Ideal auch für Poolumbauten und bei Sanierung.

Auf Wunsch kann die Rekord-Rinne mit fertigen Gehrungen produziert werden, dadurch ist eine optimale Eckausbildung möglich.

Auf Wunsch kann die Rekord-Rinne durch Segmentschnitte an runde Formen angepasst werden.

Geringes Gewicht durch spezielle Betonrezeptur, ab ca. 25 kg/lfm.

Große Gestaltungsfreiheit durch Kombination der Modelle.

Überlaufrinne mit Gefälle am Rinnengrund

Bei dieser Ausführung wird der Rinnengrund vor Ort mit einem Gefälle zum Ausgleichsbecken hergestellt. Dadurch ist die Rinne nahezu selbstreinigend.

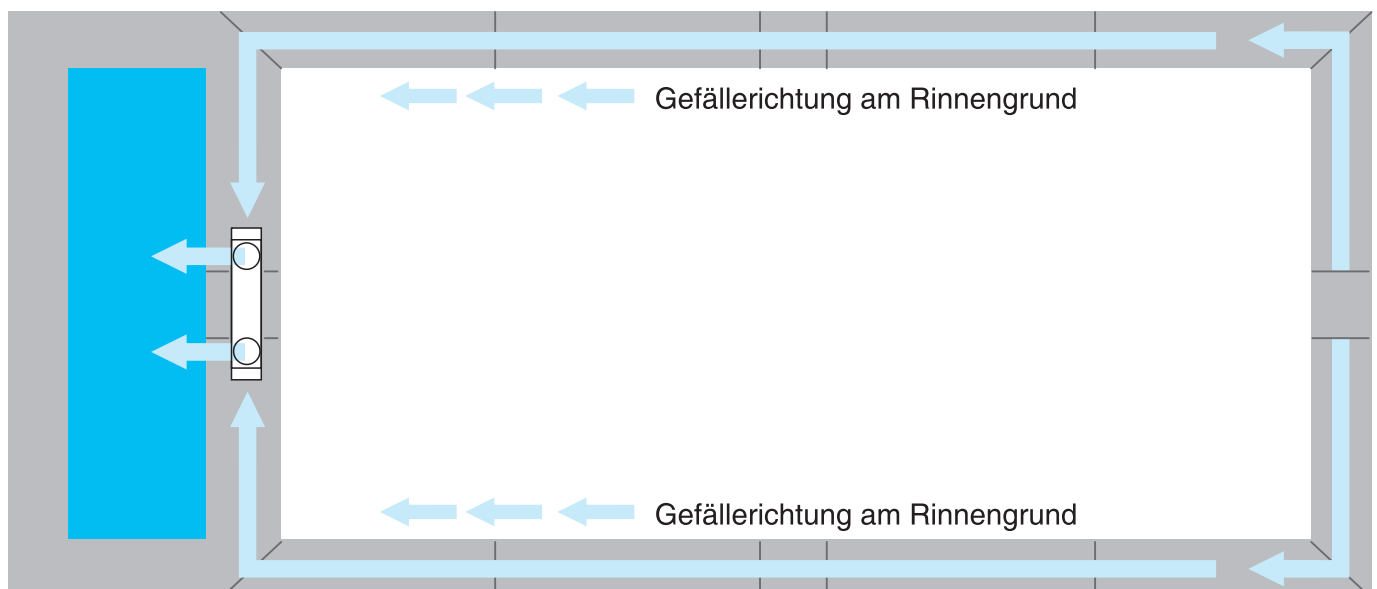

Modell 1
mit Vorbereitung für Rosteinlage



siehe Seite 12



Modell 2
mit Griffkante und Vorbereitung für Rosteinlage



siehe Seite 14



Modell 5
XXL-Ausführung mit Griffkante
und Vorbereitung für Rosteinlage

kombinierbar mit
Modell 7 und 8



siehe Seite 20



Modell 6
XXL-Ausführung mit
Vorbereitung für Steineinlage

kombinierbar mit
Modell 7 und 8



siehe Seite 22



Modell 3
mit Vorbereitung für Steineinlage



siehe Seite 16



Modell 4
XXL-Ausführung mit
Vorbereitung für Rosteinlage

kombinierbar mit
Modell 7 und 8



siehe Seite 18



Modell 7
Kaskadenrinne mit
Vorbereitung für Kieseinlage

kombinierbar mit
Modell 4, 5, 6



siehe Seite 24



Modell 8
Kaskadenrinne

kombinierbar mit
Modell 4, 5, 6



siehe Seite 26



Modell 1 / A1

- M1..... Modell mit Vorbereitung für Rosteinlage
 A1..... Ausführung mit Vergussöffnung und Justierschrauben
 B..... Rinnenbreite: 25 / 30 / 35 cm
 H..... Rinnenhöhe: 20 / 25 cm
 R..... Rostbreite: 19,5 / 24,5 / 29,5 cm

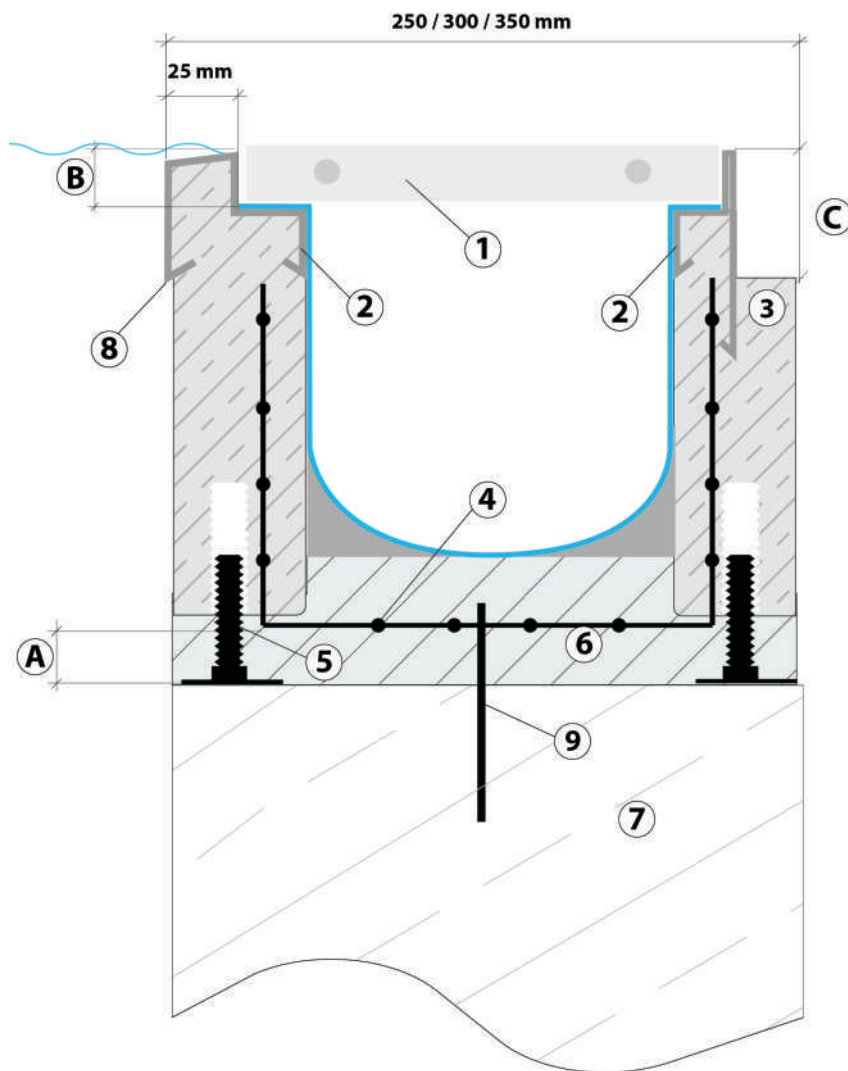

- 1 Rost
- 2 Folienprofil
- 3 Abrisskante (2 cm)
- 4 Armierung
- 5 Justierschraube
- 6 Gefällebeton
- 7 Beckenwand
- 8 Vorsprung für Vlies
- 9 Steckisen

- A 0-50 mm höhenverstellbar
 B ohne Griffkante 25 mm
 C 4 cm Standard Belagsauflage,
 6 cm mit Abrisskante

- Auf Wunsch kann der Rinnenstein an die individuelle Rostbreite und Rosthöhe angepasst werden.
- Die Rinnen können durch Segmentschnitte an den Radius von Rundungen angepasst werden.
- Innen- sowie Außenecken können auf Wunsch mit Gehrungsschnitten ausgefertigt werden.
- Der Übergang vom Rinnenrost zur Poolumrandung kann mit einem U-Profil abgeschlossen werden.
- Bei freistehenden Wänden kann ein Abschlussprofil angebracht werden.

Modell 1 mit Vorbereitung für Rosteinlage

Modell	Ausführung	Rinnenbreite	Rinnenhöhe	max. Rostbreite	Rosthöhe	Ablauf seitlich	Ablauf senkrecht
M 1	A 1	250 mm	200 mm	195 mm	max. 25 mm	max. DA 110	max. DA 110
M 1	A 1	300 mm	200 mm	245 mm	max. 25 mm	max. DA 110	max. DA 160
M 1	A 1	350 mm	200 mm	295 mm	max. 25 mm	max. DA 110	max. DA 225
M 1	A 1	250 mm	250 mm	195 mm	max. 25 mm	max. DA 160	max. DA 110
M 1	A 1	300 mm	250 mm	245 mm	max. 25 mm	max. DA 160	max. DA 160
M 1	A 1	350 mm	250 mm	295 mm	max. 25 mm	max. DA 160	max. DA 225



Standardlängen:

50 cm

60 cm

100 cm

200 cm



Modell 2 / A1

M1..... Modell mit Griffkante und Vorbereitung für Rosteinlage

A1..... Ausführung mit Vergussöffnung und Justierschrauben

B..... Rinnenbreite: 25 / 30 / 35 cm

H..... Rinnenhöhe: 20 / 25 cm

R..... Rostbreite: 19,5 / 24,5 / 29,5 cm

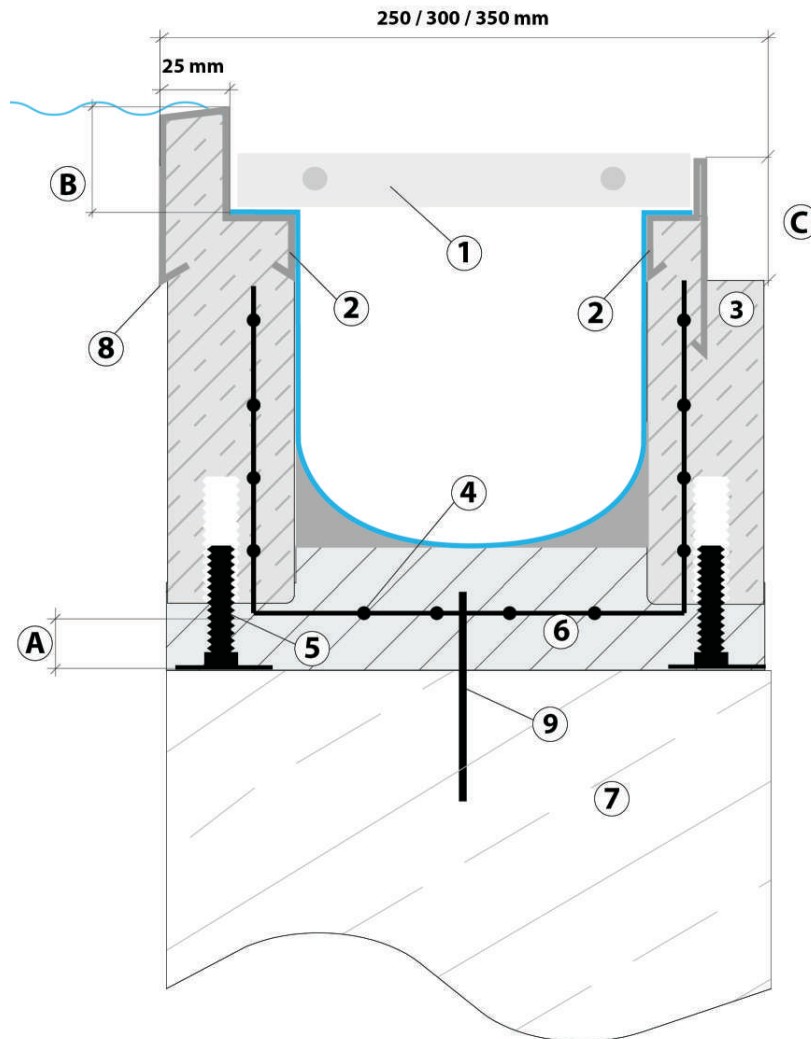

- 1 Rost
- 2 Folienprofil
- 3 Abrisskante (2 cm)
- 4 Armierung
- 5 Justierschraube
- 6 Gefällebeton
- 7 Beckenwand
- 8 Vorsprung für Vlies
- 9 Steckeisen

A 0-50 mm höhenverstellbar

B mit Griffkante 40 mm

C 4 cm Standard Belagsauflage,
6 cm mit Abrisskante

- Modell mit Griffkante.
- Auf Wunsch kann der Rinnenstein an die individuelle Rostbreite und Rosthöhe angepasst werden.
- Die Rinnen können durch Segmentschnitte an den Radius von Rundungen angepasst werden.
- Innen- sowie Außenecken können auf Wunsch mit Gehrungsschnitten ausgefertigt werden.
- Der Übergang vom Rinnenrost zur Poolumrandung kann mit einem U-Profil abgeschlossen werden.
- Bei freistehenden Wänden kann ein Abschlussprofil angebracht werden.

Modell 2 mit Griffkante und Vorbereitung für Rosteinlage

Modell	Ausführung	Rinnenbreite	Rinnenhöhe	max. Rostbreite	Rosthöhe	Ablauf seitlich	Ablauf senkrecht
M 2	A 1	250 mm	200 mm	195 mm	max. 25 mm	max. DA 110	max. DA 110
M 2	A 1	300 mm	200 mm	245 mm	max. 25 mm	max. DA 110	max. DA 160
M 2	A 1	350 mm	200 mm	295 mm	max. 25 mm	max. DA 110	max. DA 225
M 2	A 1	250 mm	250 mm	195 mm	max. 25 mm	max. DA 160	max. DA 110
M 2	A 1	300 mm	250 mm	245 mm	max. 25 mm	max. DA 160	max. DA 160
M 2	A 1	350 mm	250 mm	295 mm	max. 25 mm	max. DA 160	max. DA 225



Standardlängen:

50 cm

60 cm

100 cm

200 cm



Modell 3 / A1

- M3..... Modell mit Vorbereitung für Steineinlage
 A1..... Ausführung mit Vergussöffnung und Justierschrauben
 B..... Rinnenbreite: 25 / 30 / 35 cm
 H..... Rinnenhöhe: 20 / 25 cm
 R..... Steinbreite: 20,5 / 25,5 / 30,5 cm

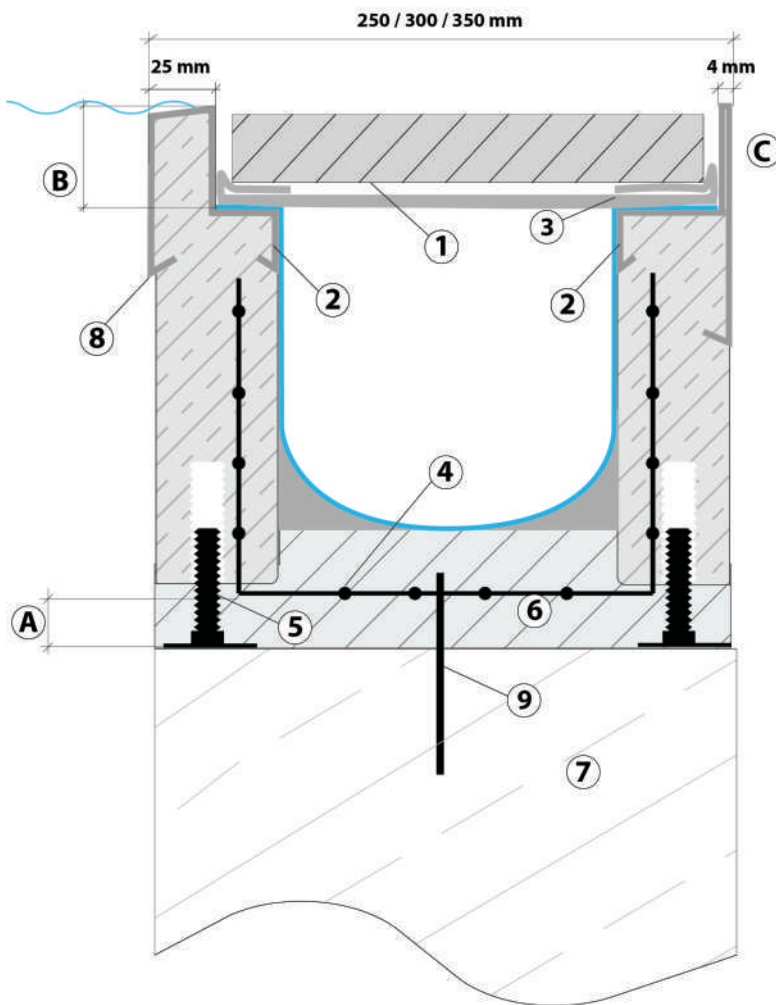

- 1 Steineinlage
- 2 Folienprofil
- 3 Hart-PVC Auflager, rutschhemmend
- 4 Armierung
- 5 Justierschraube
- 6 Gefällebeton
- 7 Beckenwand
- 8 Vorsprung für Vlies
- 9 Steckeseisen

- A 0-50 mm höhenverstellbar
 B ohne Griffkante 40 mm
 C max. 3 cm Steinauflage

- Die Rinnen können durch Segmentschnitte an den Radius von Rundungen angepasst werden.
- Innen- sowie Außenecken können auf Wunsch mit Gehrungsschnitten ausgefertigt werden.
- Der Übergang von der Steineinlage zur Poolumrandung kann mit einem U-Profil abgeschlossen werden.
- Bei freistehenden Wänden kann ein Abschlussprofil angebracht werden.

Modell 3 mit Vorbereitung für Steineinlage

Modell	Ausführung	Rinnenbreite	Rinnehöhe	max. Steinbreite	Steinhöhe	Ablauf seitlich	Ablauf senkrecht
M 3	A 1	250 mm	200 mm	205 mm	max. 30 mm	max. DA 110	max. DA 110
M 3	A 1	300 mm	200 mm	255 mm	max. 30 mm	max. DA 110	max. DA 160
M 3	A 1	350 mm	200 mm	305 mm	max. 30 mm	max. DA 110	max. DA 225
M 3	A 1	250 mm	250 mm	205 mm	max. 30 mm	max. DA 160	max. DA 110
M 3	A 1	300 mm	250 mm	255 mm	max. 30 mm	max. DA 160	max. DA 160
M 3	A 1	350 mm	250 mm	305 mm	max. 30 mm	max. DA 160	max. DA 225



Standardlängen:

50 cm

60 cm

100 cm

200 cm



Modell 4 / A1

M4..... Modell mit Vorbereitung für Rosteinlage, XXL-Ausführung

A1..... Ausführung mit Vergussöffnung und Justierschrauben

B..... Rinnenbreite: 30 / 35 cm

H..... Rinnenhöhe: 25 / 30 cm

R..... Rostbreite: 24,5 / 29,5 cm

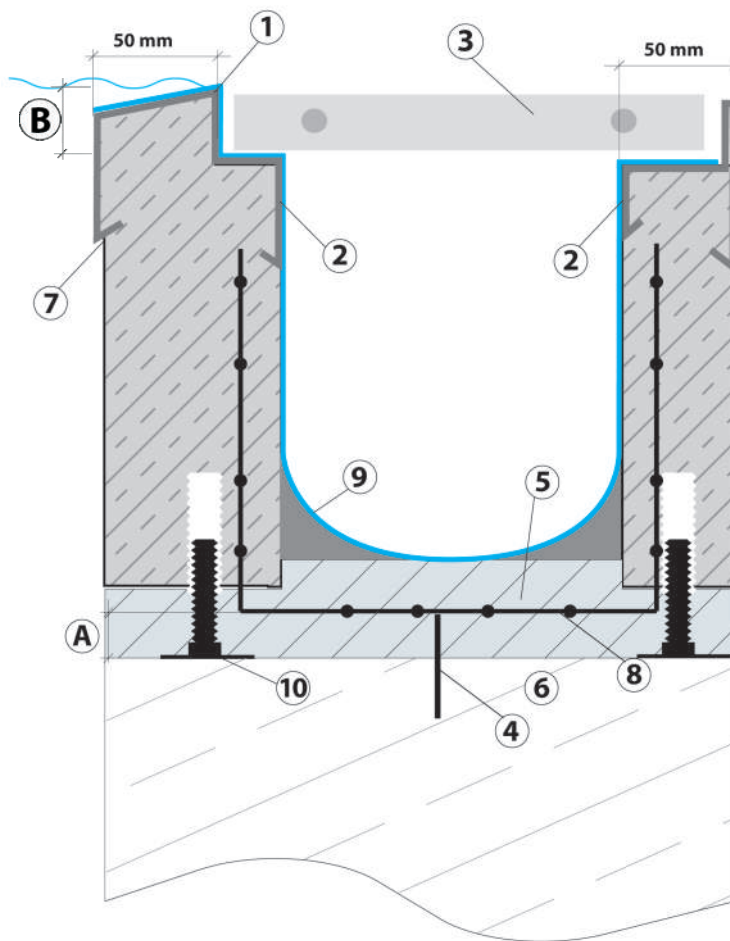

- 1 Wasserübertrittskante
- 2 Folienprofil
- 3 Rinnenrost
- 4 Steckeisen
- 5 Gefällebeton
- 6 Beckenwand
- 7 Vorsprung für Vlies
- 8 Armierung
- 9 Folie 1,5 mm
- 10 Justierschraube

A 0-50 mm höhenverstellbar

B ohne Griffkante 25 mm

- Die Rinnen können durch Segmentschnitte an den Radius von Rundungen angepasst werden.
- Innen- sowie Außenecken können auf Wunsch mit Gehrungsschnitten ausgefertigt werden.
- Der Übergang vom Rinnenrost zur Poolumrandung kann mit einem U-Profil abgeschlossen werden.
- Bei freistehenden Wänden kann ein Abschlussprofil angebracht werden.

Modell 4

XXL-Ausführung mit Vorbereitung für Rosteinlage

Modell	Ausführung	Rinnenbreite	Rinnehöhe	max. Rostbreite	Rosthöhe	Ablauf seitlich	Ablauf senkrecht
M 4	A 1	300 mm	250 mm	245 mm	max. 25 mm	max. DA 160	max. DA 160
M 4	A 1	350 mm	250 mm	295 mm	max. 25 mm	max. DA 160	max. DA 225
M 4	A 1	300 mm	300 mm	245 mm	max. 25 mm	max. DA 225	max. DA 160
M 4	A 1	350 mm	300 mm	295 mm	max. 25 mm	max. DA 225	max. DA 225



Standardlängen:

60 cm

100 cm

200 cm



Modell 5 / A1

M5..... Modell mit Griffkante und Vorbereitung für Rosteinlage, XXL-Ausführung

A1..... Ausführung mit Vergussöffnung und Justierschrauben

B..... Rinnenbreite: 30 / 35 cm

H..... Rinnenhöhe: 25 / 30 cm

S..... Rostbreite: 24,5 / 29,5 cm

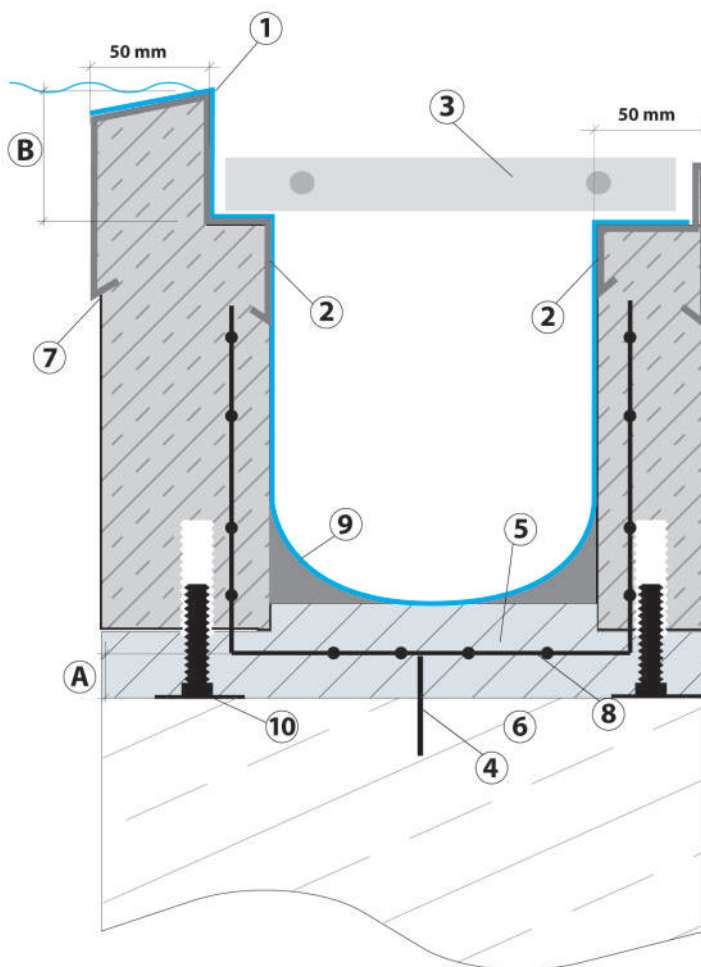

- 1 Wasserübertrittskante
- 2 Folienprofil
- 3 Rinnenrost
- 4 Steckeisen
- 5 Gefällebeton
- 6 Beckenwand
- 7 Vorsprung für Vlies
- 8 Armierung
- 9 Folie 1,5 mm
- 10 Justierschraube

A 0-50 mm höhenverstellbar

B mit Griffkante 40 mm

- Modell mit Griffkante.
- Die Rinnen können durch Segmentschnitte an den Radius von Rundungen angepasst werden.
- Innen- sowie Außenecken können auf Wunsch mit Gehrungsschnitten ausgefertigt werden.
- Der Übergang vom Rinnenrost zur Poolumrandung kann mit einem U-Profil abgeschlossen werden.
- Bei freistehenden Wänden kann ein Abschlussprofil angebracht werden.

Modell 5

XXL-Ausführung mit Griffkante und Vorbereitung für Rosteinlage

Modell	Ausführung	Rinnenbreite	Rinnenhöhe	max. Rostbreite	Rosthöhe	Ablauf seitlich	Ablauf senkrecht
M 5	A 1	300 mm	250 mm	245 mm	max. 25 mm	max. DA 160	max. DA 160
M 5	A 1	350 mm	250 mm	295 mm	max. 25 mm	max. DA 160	max. DA 225
M 5	A 1	300 mm	300 mm	245 mm	max. 25 mm	max. DA 225	max. DA 160
M 5	A 1	350 mm	300 mm	295 mm	max. 25 mm	max. DA 225	max. DA 225



Standardlängen:

60 cm

100 cm

200 cm



Modell 6 / A1

M6..... Modell mit Vorbereitung für Steineinlage, XXL-Ausführung

A1..... Ausführung mit Vergussöffnung und Justierschrauben

B..... Rinnenbreite: 30 / 35 cm

H..... Rinnenhöhe: 25 / 30 cm

R..... Steinbreite: 23 / 28 cm

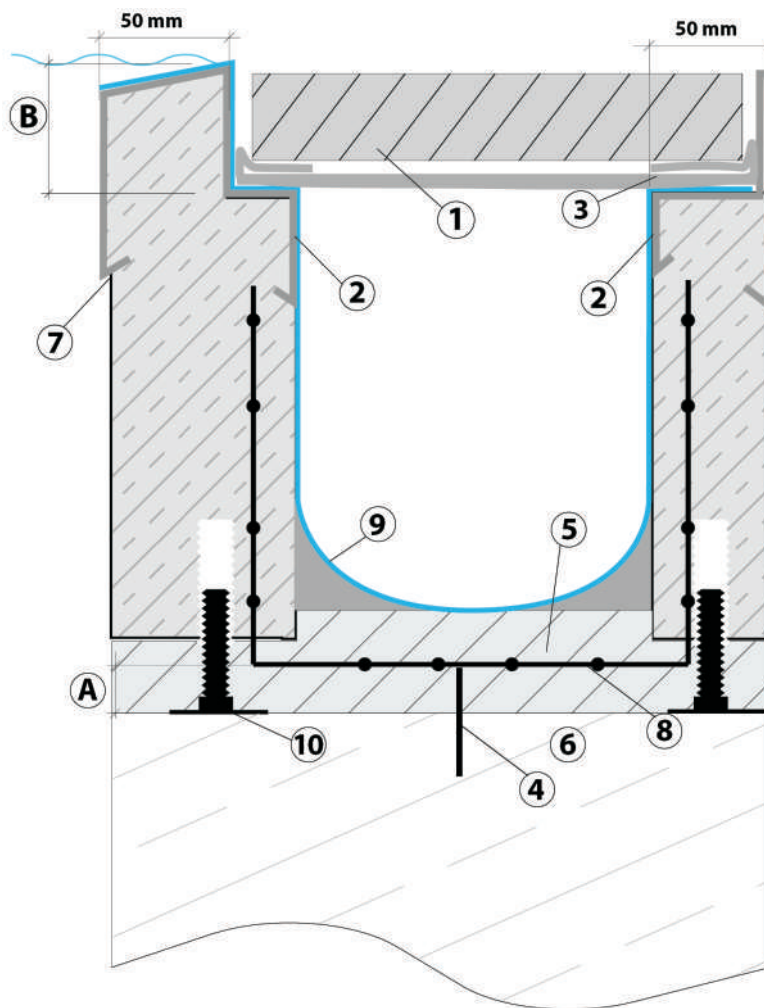

- 1 Steineinlage
- 2 Folienprofil
- 3 Hart-PVC Auflager, rutschhemmend
- 4 Steckelisen
- 5 Gefällebeton
- 6 Beckenwand
- 7 Vorsprung für Vlies
- 8 Armierung
- 9 Folie 1,5 mm
- 10 Justierschraube

A 0-50 mm höhenverstellbar

B ohne Griffkante 40 mm

- Die Rinnen können durch Segmentschnitte an den Radius von Rundungen angepasst werden.
- Innen- sowie Außenecken können auf Wunsch mit Gehrungsschnitten ausgefertigt werden.
- Der Übergang vom Rinnenrost zur Poolumrandung kann mit einem U-Profil abgeschlossen werden.
- Bei freistehenden Wänden kann ein Abschlussprofil angebracht werden.

Modell 6

XXL-Ausführung mit Vorbereitung für Steineinlage

Modell	Ausführung	Rinnenbreite	Rinnehöhe	max. Steinbreite	Steinhöhe	Ablauf seitlich	Ablauf senkrecht
M 6	A 1	300 mm	250 mm	230 mm	max. 30 mm	max. DA 160	max. DA 160
M 6	A 1	350 mm	250 mm	280 mm	max. 30 mm	max. DA 160	max. DA 225
M 6	A 1	300 mm	300 mm	230 mm	max. 30 mm	max. DA 225	max. DA 160
M 6	A 1	350 mm	300 mm	280 mm	max. 30 mm	max. DA 225	max. DA 225



Standardlängen:

60 cm

100 cm

200 cm

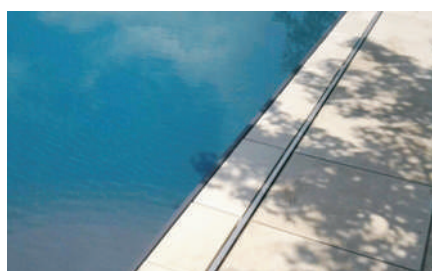
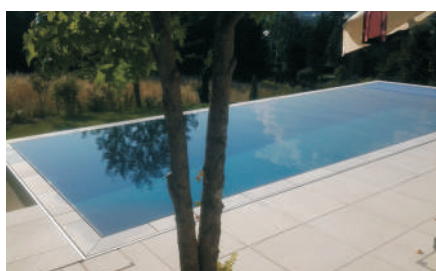

Modell 7 / A1

- M7..... Kaskadenrinne mit Vorbereitung für Kieseinlage
 A1..... Ausführung mit Vergussöffnung und Justierschrauben
 B..... Rinnenbreite: 30 / 35 cm
 H1..... Rinnenhöhe wasserseitig: 30 cm
 H2..... Rinnenhöhe außen: 16 cm / + 2,2 cm Profilfalz

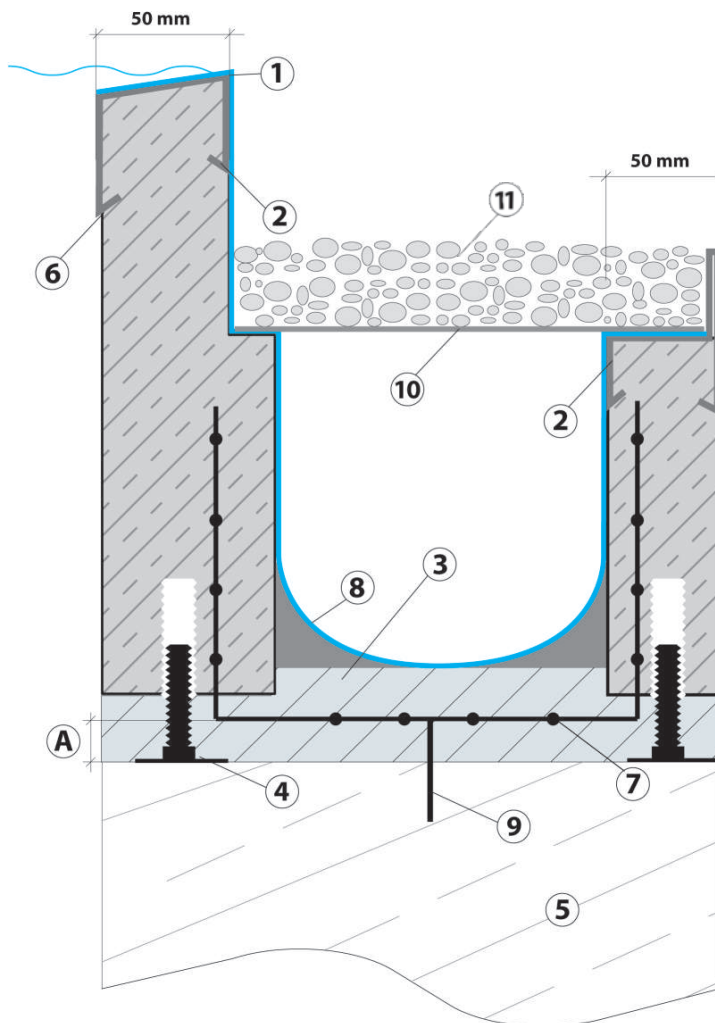

- 1 Wasserübertrittskante
- 2 Folienprofil
- 3 Gefällebeton
- 4 Justierschrauben
- 5 Beckenwand
- 6 Vorsprung für Vlies
- 7 Armierung
- 8 Folie 1,5 mm
- 9 Steckeisen
- 10 Lochblech
- 11 Kieseinlage

A 0-50 mm höhenverstellbar

- Innen- sowie Außenecken können auf Wunsch mit Gehrungsschnitten ausgefertigt werden.
- Die Rinne ist für ein Lochblech mit Kiesbefüllung oder einen Standardrost vorbereitet.
- Bei freistehenden Wänden kann ein Abschlussprofil angebracht werden.

Modell 7

Kaskadenrinne mit Vorbereitung für Kieseinlage

Modell	Ausführung	Rinnenbreite	Rinnenhöhe wasserseitig	Rinnenhöhe hangseitig	Rinnenhöhe mit Profalfalz	Ablauf seitlich	Ablauf senkrecht
M 7	A 1	300 mm	300 mm	160 mm	182 mm	max. DA 110	max. DA 160
M 7	A 1	350 mm	300 mm	160 mm	182 mm	max. DA 110	max. DA 225



Standardlängen:

60 cm

100 cm

200 cm



Modell 8 / A1

- M8..... Kaskadenrinne
 A1..... Ausführung mit Vergussöffnung und Justierschrauben
 B..... Rinnenbreite: 30 / 35 cm
 H1..... Rinnenhöhe wasserseitig: 30 cm
 H2..... Rinnenhöhe außen: 16 cm

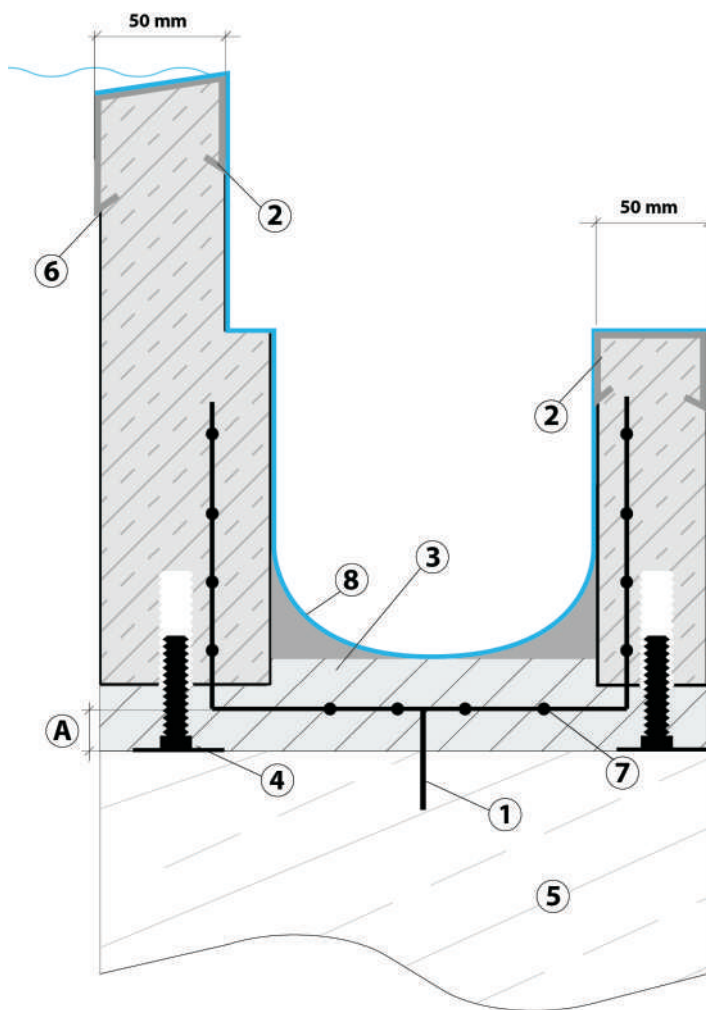

- 1 Steckeisen
 2 Folienprofil
 3 Gefällebeton
 4 Justierschrauben
 5 Beckenwand
 6 Vorsprung für Vlies
 7 Armierung
 8 Folie 1,5 mm

A 0-50 mm höhenverstellbar

- Innen- sowie Außenecken können auf Wunsch mit Gehrungsschnitten ausgefertigt werden.
- Bei freistehenden Wänden kann ein Abschlussprofil angebracht werden.

Modell 8

Kaskadenrinne

Modell	Ausführung	Rinnenbreite	Rinnenhöhe wasserseitig	Rinnenhöhe hangseitig	Ablauf seitlich	Ablauf senkrecht
M 8	A 1	300 mm	300 mm	160 mm	max. DA 110	max. DA 160
M 8	A 1	350 mm	300 mm	160 mm	max. DA 110	max. DA 225

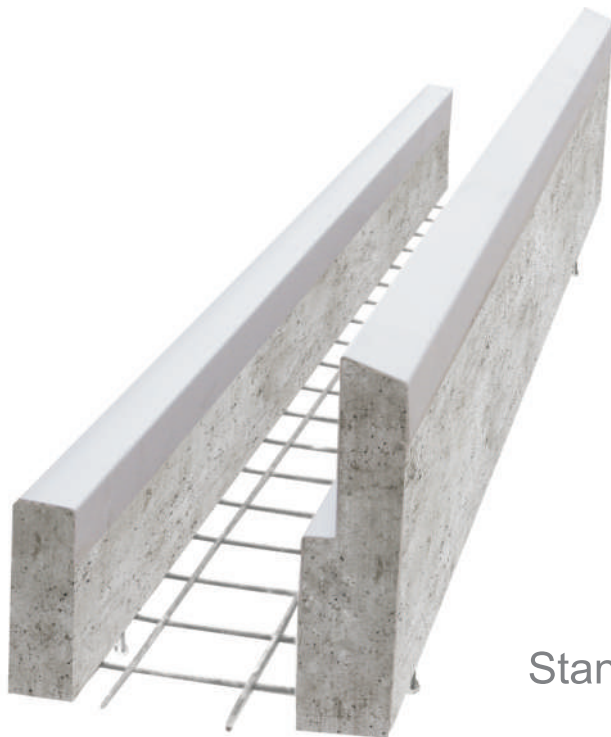

Standardlängen:

60 cm

100 cm

200 cm



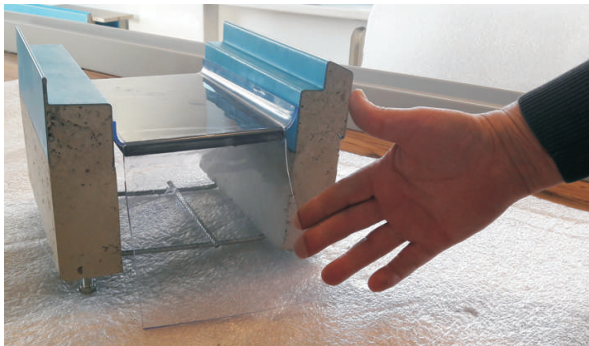

Empfohlenes Zubehör

Geräuschunterdrückungssystem





Höhenverstellbar und universell für alle Rekord-Rinnenmodelle einsetzbar und an unterschiedliche Rinnensysteme anpassbar. Standardlängen: 50 cm, 100 cm

Rutschhemmende Distanzauflager, für Modell 3

	Rinnenbreite	Steineinlage	Steineinlage	Distanzauflager
	250 mm	B: 205 mm	H: 20 mm	H: 20 mm
	300 mm	B: 255 mm	H: 20 mm	H: 20 mm
	350 mm	B: 305 mm	H: 20 mm	H: 20 mm
	250 mm	B: 205 mm	H: 25 mm	H: 15 mm
	300 mm	B: 255 mm	H: 25 mm	H: 15 mm
	350 mm	B: 305 mm	H: 25 mm	H: 15 mm
	250 mm	B: 205 mm	H: 30 mm	H: 10 mm
	300 mm	B: 255 mm	H: 30 mm	H: 10 mm
	350 mm	B: 305 mm	H: 30 mm	H: 10 mm

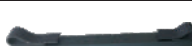
Rutschhemmende Distanzauflager, für Modell 6

	Rinnenbreite	Steineinlage	Steineinlage	Distanzauflager
	300 mm	B: 230 mm	H: 20 mm	H: 20 mm
	350 mm	B: 280 mm	H: 20 mm	H: 20 mm
	300 mm	B: 230 mm	H: 25 mm	H: 15 mm
	350 mm	B: 280 mm	H: 25 mm	H: 15 mm
	300 mm	B: 230 mm	H: 30 mm	H: 10 mm
	350 mm	B: 280 mm	H: 30 mm	H: 10 mm

Rinnenabläufe, senkrecht



DA 110,
1 Stück für 20 m³

Abschlussprofile

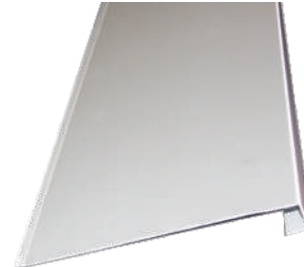

Alu eloxiert, L: 100 cm

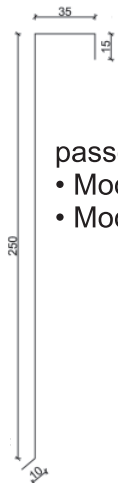

passend zu:
• Modell 1
• Modell 2



passend zu:
• Modell 3
• Modell 4
• Modell 5
• Modell 6
• Modell 7

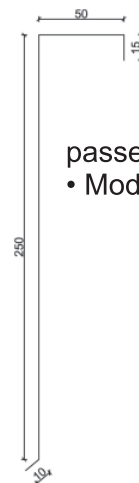

passend zu:
• Modell 8

U-Profil, passend für die Modelle 1 bis 7

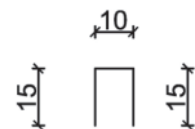

Alu eloxiert, L: 100 cm

The logo features a gold crown icon above the word "REKORD" in a bold, gold, sans-serif font. Below "REKORD" are two horizontal blue lines, followed by the word "RINNENSYSTEM" in a bold, blue, sans-serif font.

REKORD RINNENSYSTEM

Die innovative Systemlösung aus Massivbeton
für das Schwimmbad mit Stil und Ästhetik

Herausgeber: Rekord Rinnensystem GmbH, Stand: 01/2017, Irrtümer, Satz- und Druckfehler vorbehalten, Fotos teilweise Symbolfotos.

